

Rupit

Diseñada para entornos urbanos con luces led

Ref. VH00DB022

El sistema que lleva esta valla con luces LED colocados debajo el pasamano permite iluminar caminos peatonales reduciendo la contaminación lumínica.

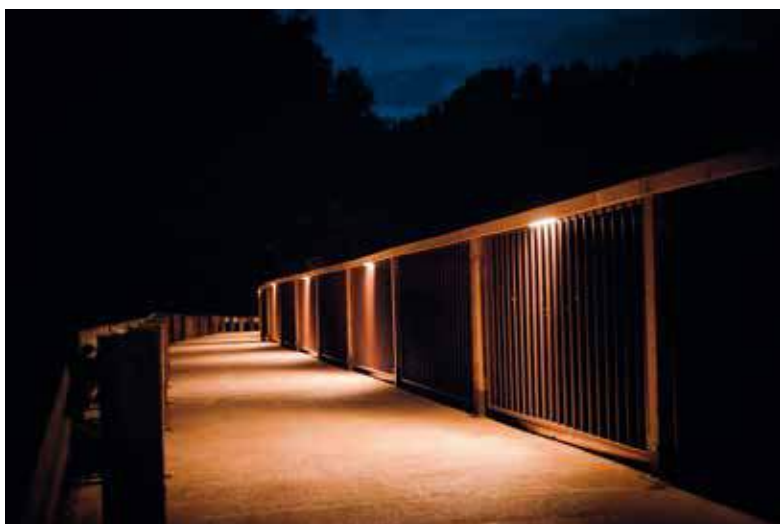

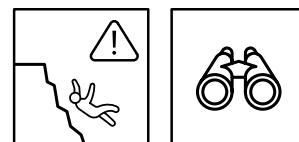

Material

Madera de pino, tubo redondo y pasamanos de hierro y madera.
Tubo rectangular de hierro y anclajes metálicos.

Acabado

Madera de pino de Flandes tratada en el autoclave nivel IV. La impregnación se realiza a través del sistema Bethel vacío-presión a base de sales hidrosolubles libres de cromo y arsénico. Elementos metálicos galvanizados en caliente por sistema de inmersión y pintados al fuego con pintura epoxi. Luz led 230 V instalada debajo del pasamano.

Entrega

Paneles montados. Pilares, anclajes y tornillos aparte.

Información técnica

Medidas en cm

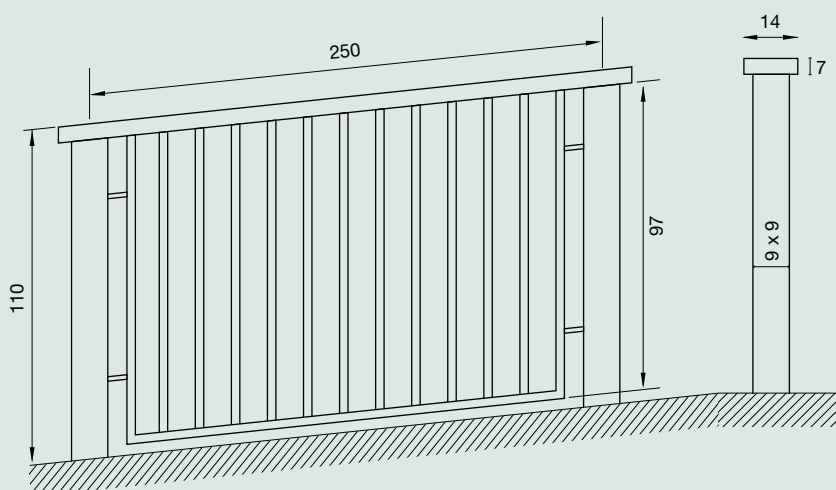

Instalación

En terreno blando
Agujerear con corona y hormigonar pilar.

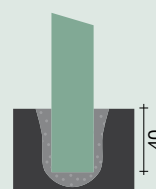

En terreno duro
Agujerear con pletinas y tacos metálicos.

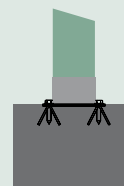

En terreno duro
Agujerear con corona y hormigonar pilar.

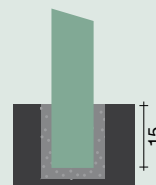

Piezas asociadas



Ref. PBC-90



Ref. 040200 LH/230V

Instrucciones de montaje

Terreno llano

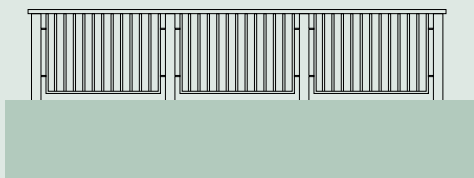

Terreno con desnivel

